

Twin 0+



Инструкция по монтажу и эксплуатации

Группа 0+ (-13 кг)

Вручить непременно клиентам данную инструкцию по эксплуатации.

С оговоркой в опечатках, ошибках и технических изменениях.

ВНИМАНИЕ: Обязательно сохраните данную инструкцию по эксплуатации детского автомобильного кресла!

Дорогие папы и мамы!

Ваш ребенок достоин лишь самого лучшего! Позвольте Вас поздравить с покупкой! Вы остановили свой выбор на высококачественном продукте фирмы Storchenmühle.

Забота о ребенке – это одна из самых приятных задач, которые жизнь ставит перед нами, сопряженная в то же время с очень большой ответственностью. Приятно осознавать, что при ее выполнении Вы не одни – у Вас есть компетентный партнер, специализирующийся на обеспечении наивысшей безопасности Вашего ребенка при поездках в автомобиле – фирма Storchenmühle.

Фирма Storchenmühle желает Вас счастливого пути!

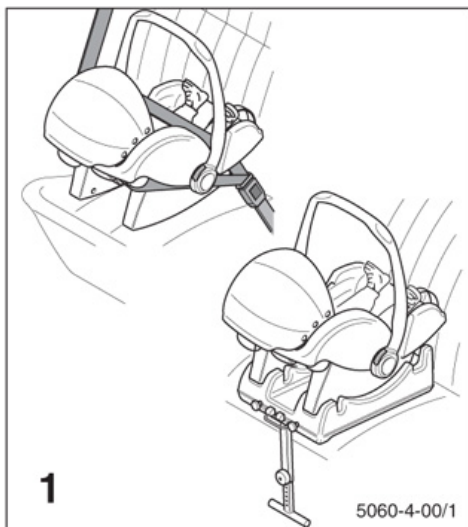

Характеристика

Чашеобразное сиденье для детей, используемое с самого рождения до достижения веса 13 кг, годится для монтажа в автомобиль как трёхточечным ремнем так и на подходящую «Isofix»-платформу. «Isofix»-система соответствует «Isofix»-размеру класса «Е». Испытано в соответствии с ECE 44/04, XPS54.040 & XPS54.046. Если Вы хотите использовать «Isofix», проверьте в инструкции по эксплуатации Вашего автомобиля, допущен ли настоящий размерный класс для Вашего автомобиля.



Функция качания

За счёт своей формы, чашеобразное сиденье может быть использовано как качалка. Если Вы хотите остановить функцию качания, переложите ручку через головную часть вплоть до фиксации.

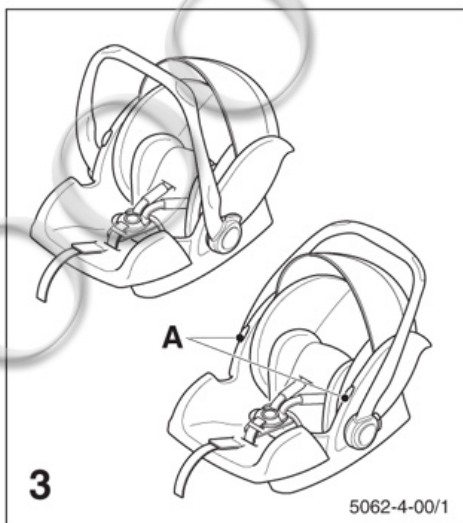

Разное положение скоб для транспортировки сиденья. Крепление к детской или спортивной коляске (А) возможно, но лишь при условии, если производитель колясок снабжает коляску соответствующим адаптером.

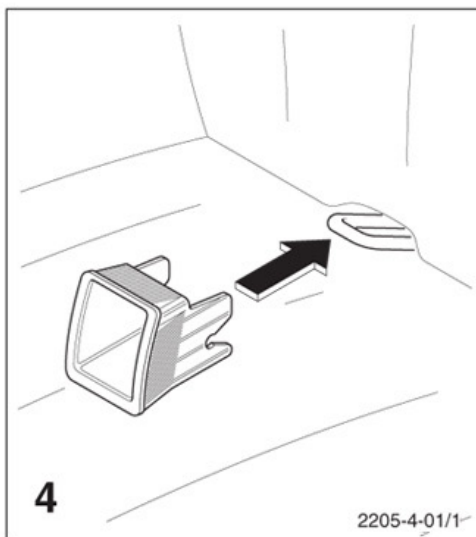

Монтаж при помощи «Isifix»

Вставьте вводные вспомогательные элементы сквозь щель обивки спинки и посадочную поверхность на «Isifix»-ручки (не требуется при наличии жестко установленных вводных элементов, напр. автомобиля BMW).
Внимание! Открытая боковая поверхность должна быть наверху.

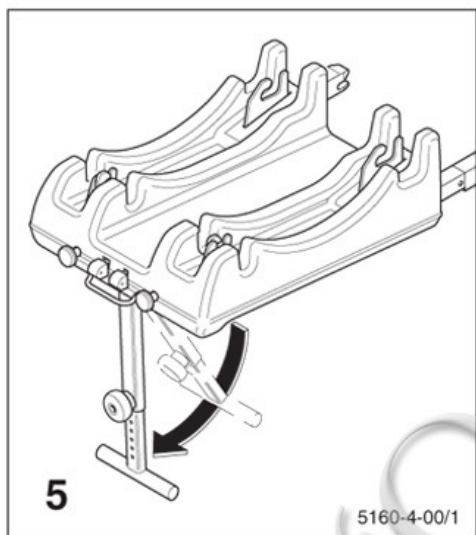

Внимание: Ножка кресла должна быть отведена до упора.

»Isifix»: Коннекторы модели »Isifix» необходимо вынуть, нажав на зелёные кнопки. Это необходимо делать каждый раз, перед началом нового монтажа модели в другой машине.

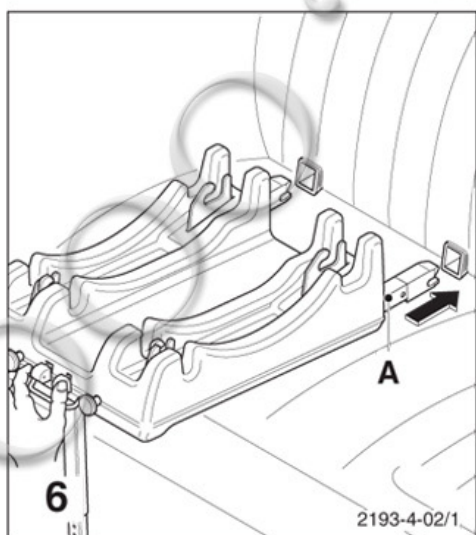

Внимание: В указанном первом положении платформу использовать запрещено!

Монтаж модели вместе с **»Isifix»:** Коннекторы (A) платформы модели »Isifix» следует вставить в направляющие.

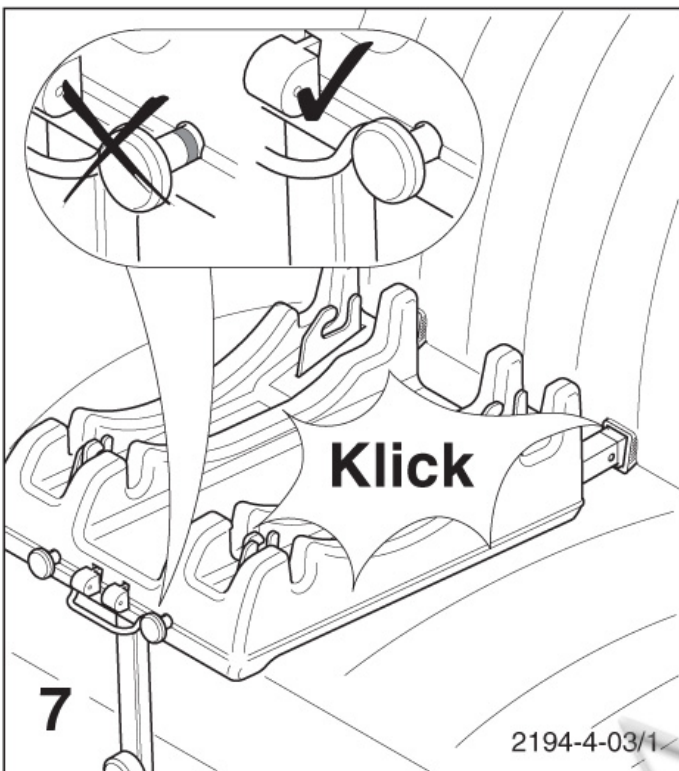

Вставьте коннекторы модели "Isofix" в скобы модели "Isofix" для носки, при этом надо, чтобы коннекторы защёлкнули. Красные маркировочные пункты на кнопках для разблокировки не должны при этом быть видимыми. Потягивая модель то в одну, то в другую сторону, проверьте, защёлкнул ли при этом механизм.

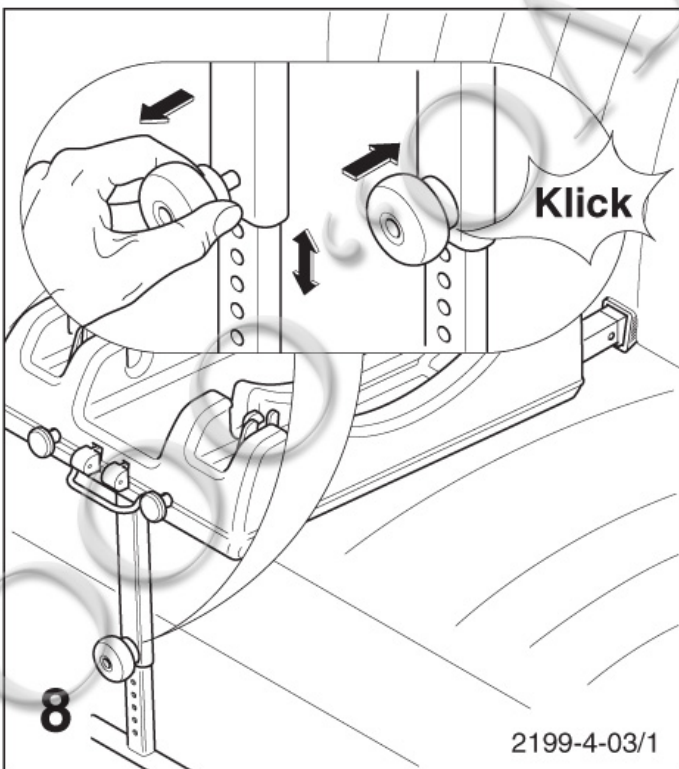

Настройка опорной ножки:
Вытяните стопорную кнопку и отрегулируйте опорную ножку так, чтобы она опиралась на пол автомобиля. Затем отпустите стопорную кнопку и проследите за тем, чтобы нижняя часть опорной ножки зафиксировалась.

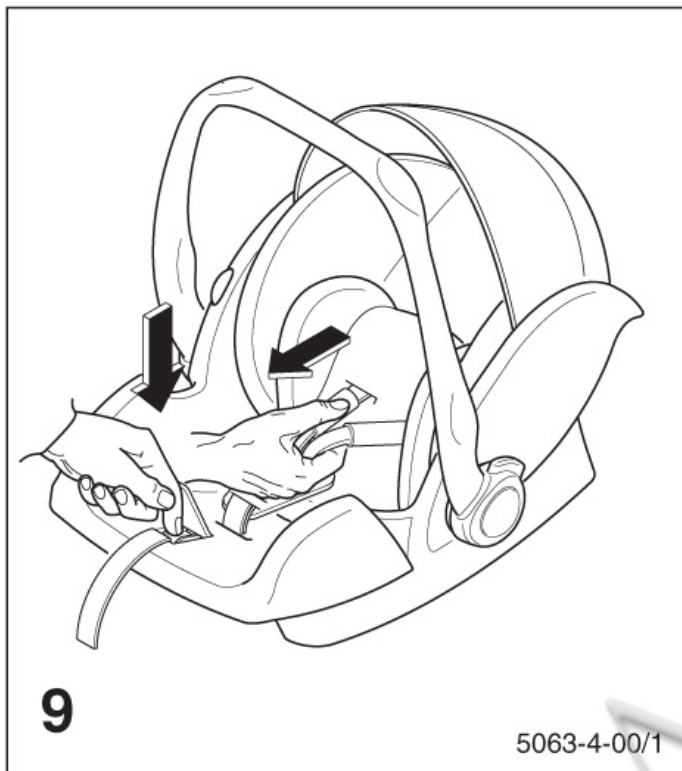

Привязка ребёнка

Удлинить ремни путём нажатия центрального регулятора, держите его нажатым и подтяните за плечевые ремни.

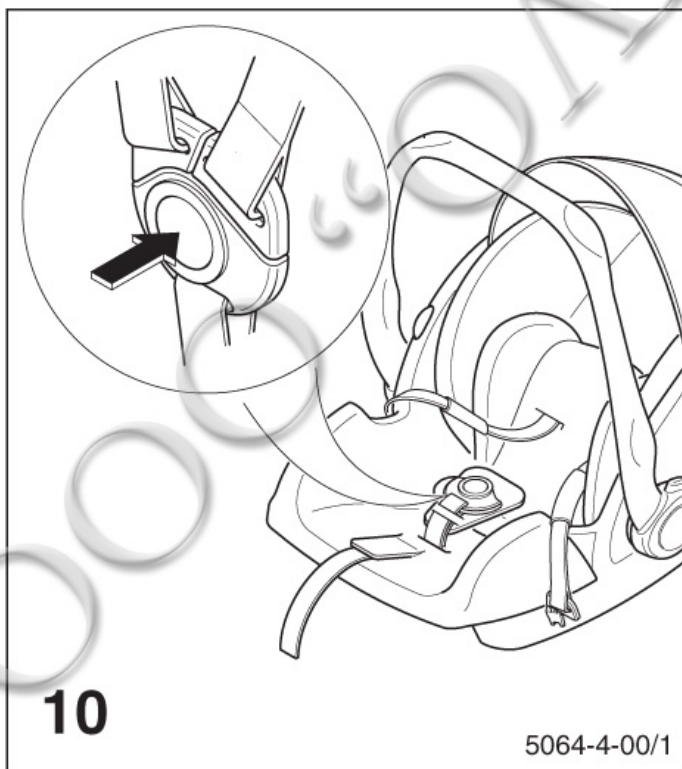

Откройте замок путём нажатия на красную кнопку и удалите ремни в бок.

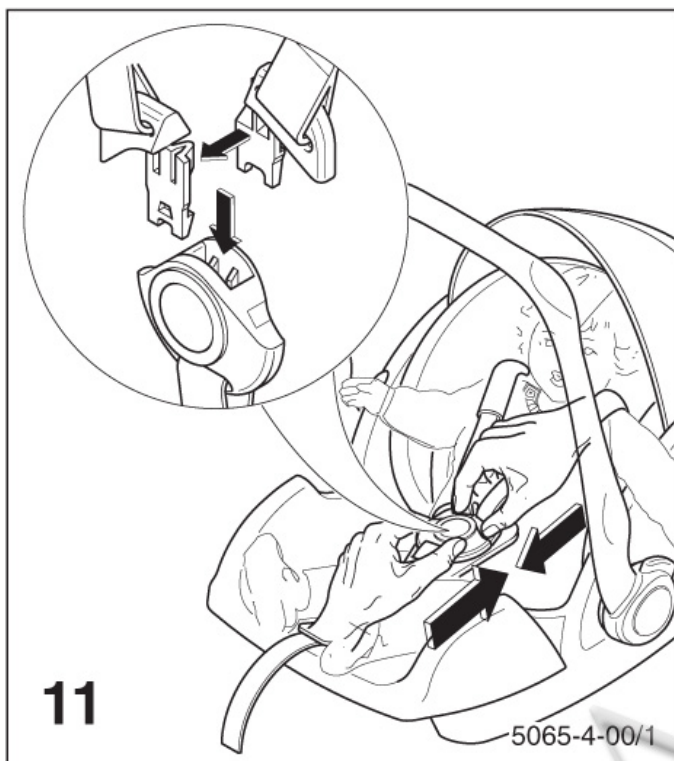

Вложите ребёнка в сиденье и закройте замок внятым «кликом».

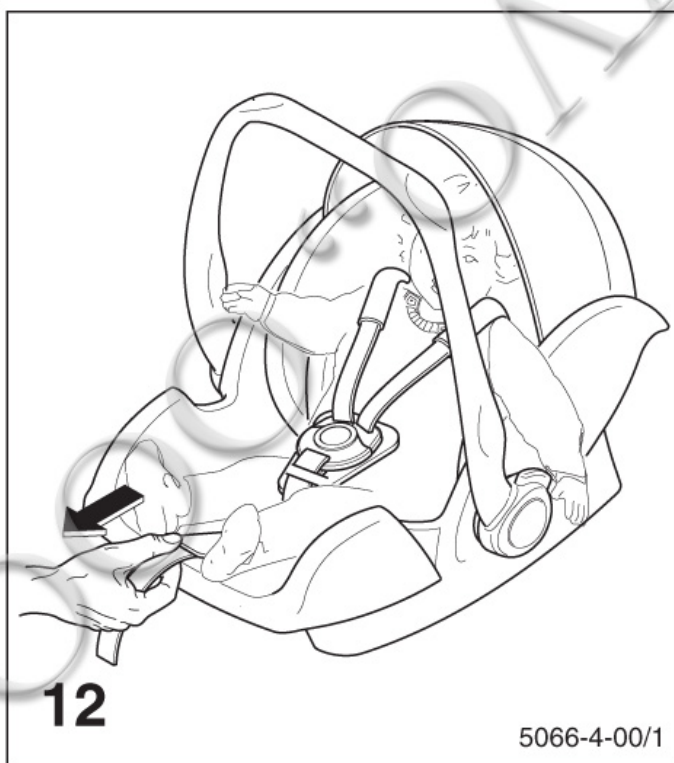

Натяните ремни путём подтягивания среднего ремня. Ремни должны прилегать плотно.

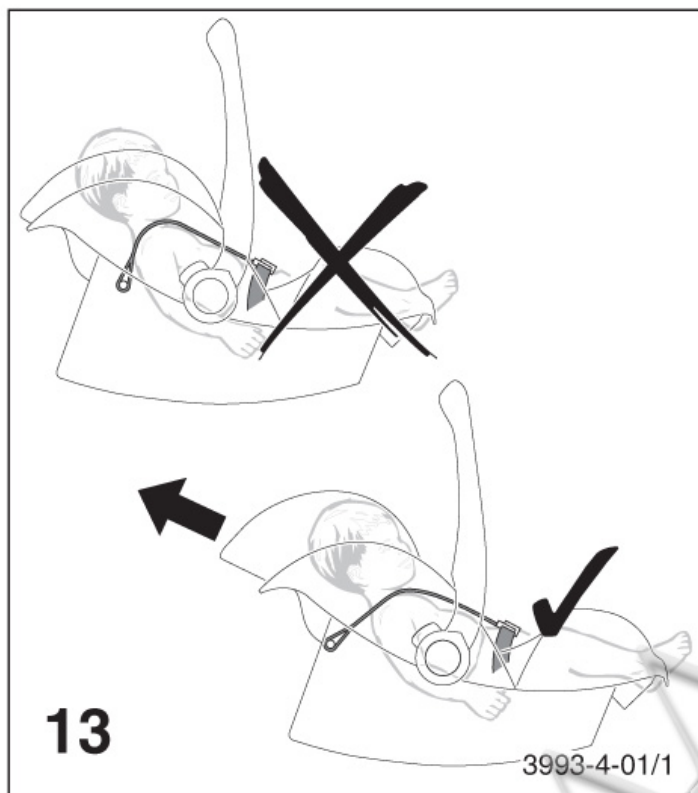

Направление плечевого ремня

Следите за точным направлением плечевых ремней. Они должны быть установлены как указано на рисунке. По настройке смотрите следующий рисунок.

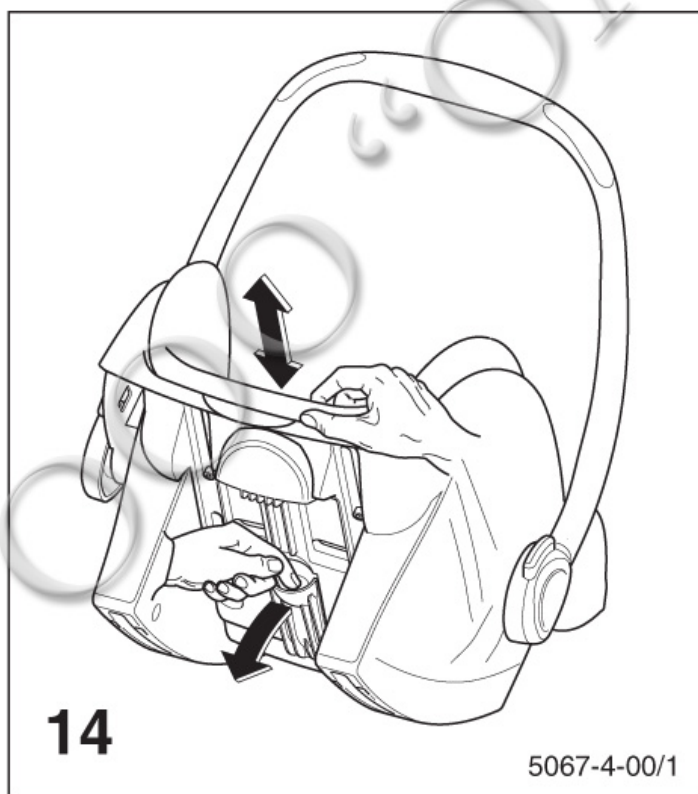

Притяните рукоятку на задней стороне чашеобразного сиденья и установите подголовник в необходимую позицию.

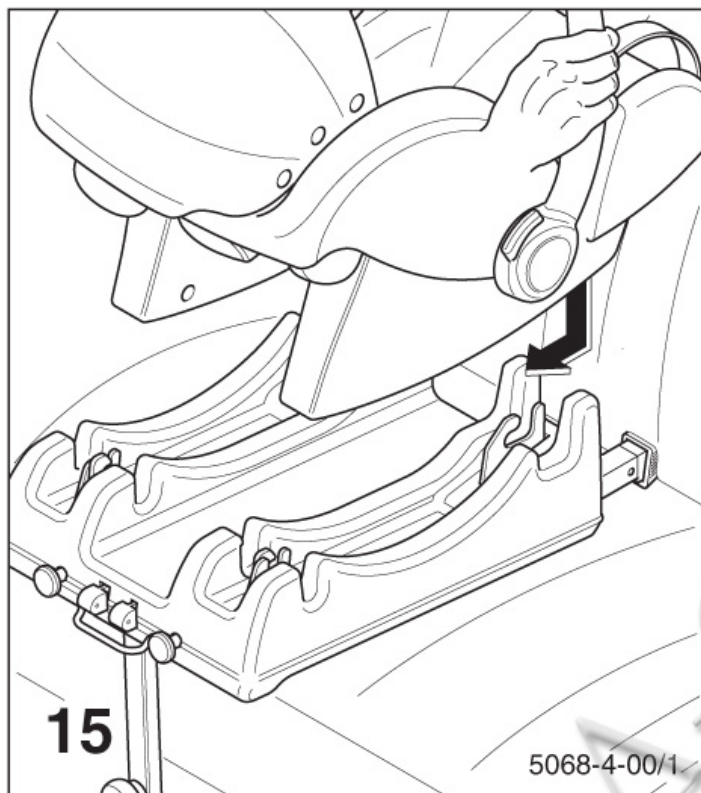

**акрепление
чашеобразного сиденья:**
Установить сиденье в заднее
закрепление, приподтянуть
его наемного вперёд.

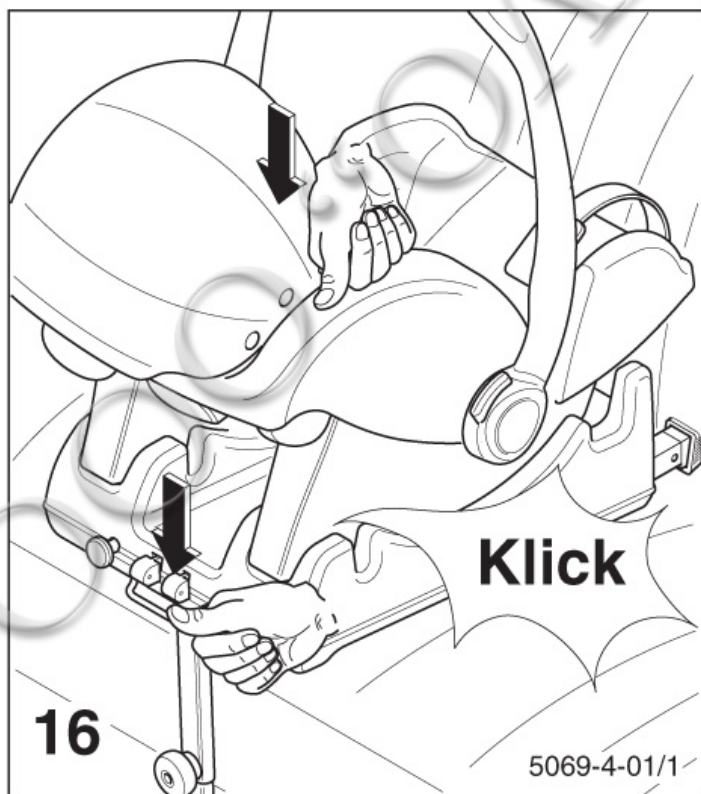

Ввести сиденье в паз
переднего закрепления.
Проверьте ввод сиденья в
паз впереди и сзади
путём приподнятия его.

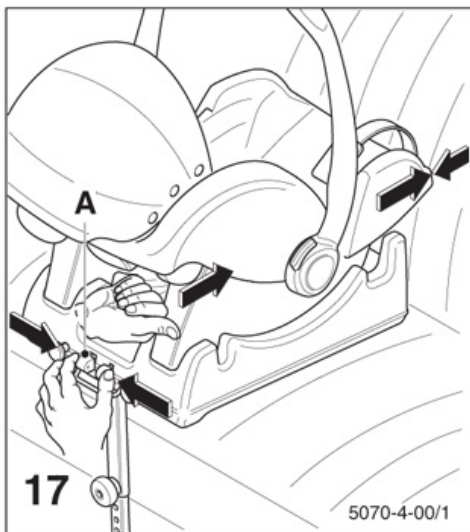

Нажмите на обе жёлтые кнопки (А), чтобы деблокировать первый остановочный механизм. После этого всю систему можно, не нажимая на жёлтые кнопки, продвинуть назад, непосредственно вплоть до мягких сидений в машине.

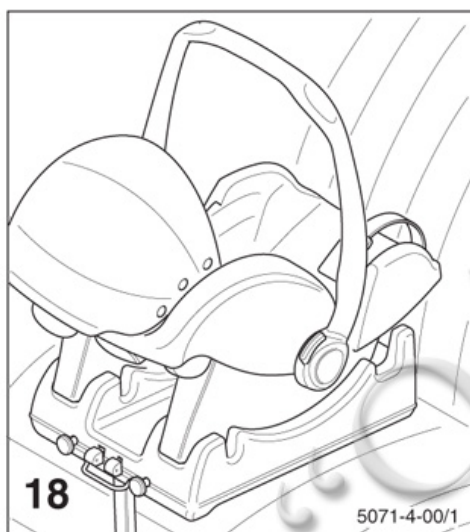

При транспортировке в автомобиле ручка для переноски должна быть в вертикальном положении.

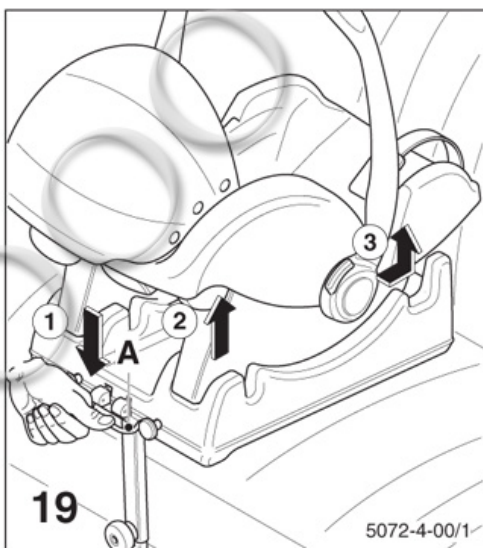

Демонтаж чашеобразного сиденья для детей

Нажать рукоятку деблокировки (А) для передних застываний и приподнять сиденье. Давить сиденье слегка назад и вынуть его вверх. Если эта операция затрудняется вследствие обшивки Вашей машины, переставьте платформу наемного вперёд, смотрите рисунок 20.

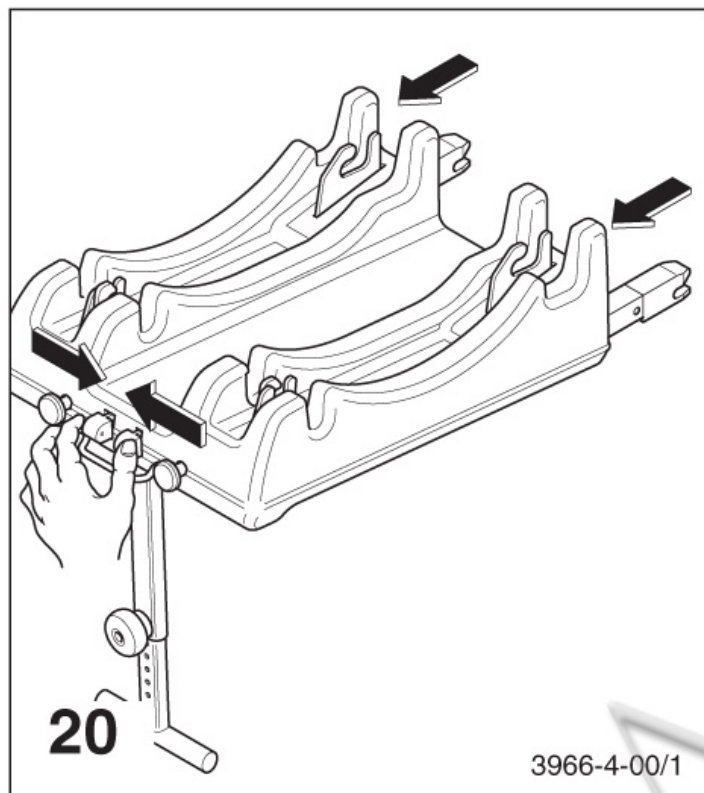

Демонтаж «Isofix»:
Разъёмные «Isofix»-элементы вытянуть путём нажатия зелёных кнопок. Это является необходимым перед каждым демонтажом из автомобиля.

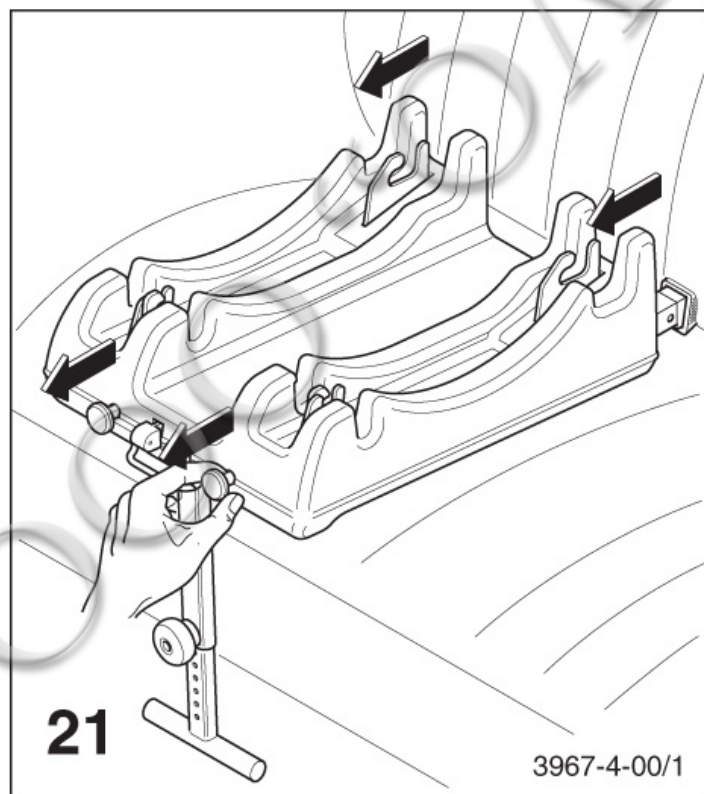

Разъедините разъёмные «Isofix»-элементы путём подтягивания обеих кнопок деблокировки.



**Монтаж при помощи
автомобильного ремня
безопасности**

Вложите тазовый пояс в направляющие на обеих сторонах и закройте замок внятным «КЛИКОМ».

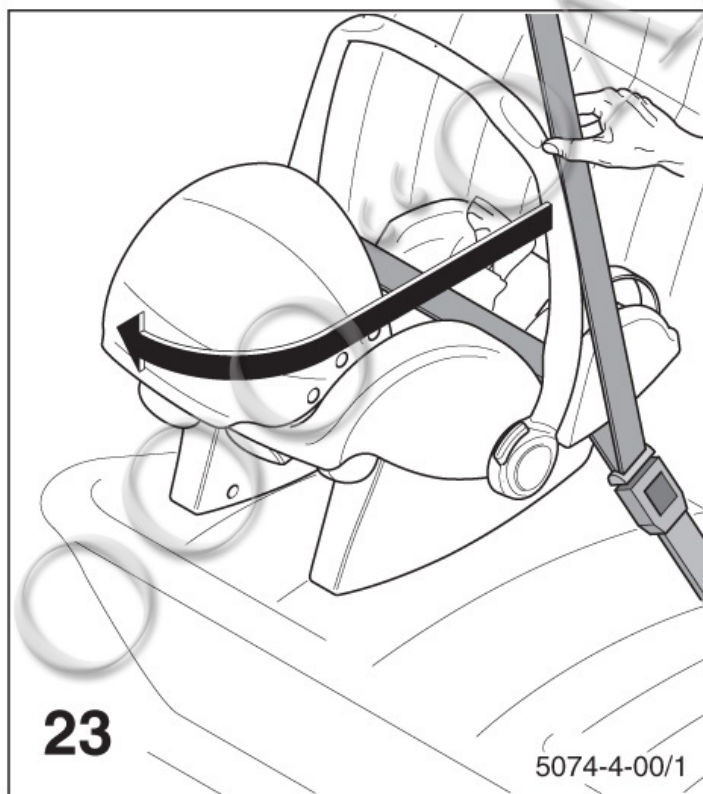

Вытяните плечевой ремень и положите его вокруг головной части сиденья.

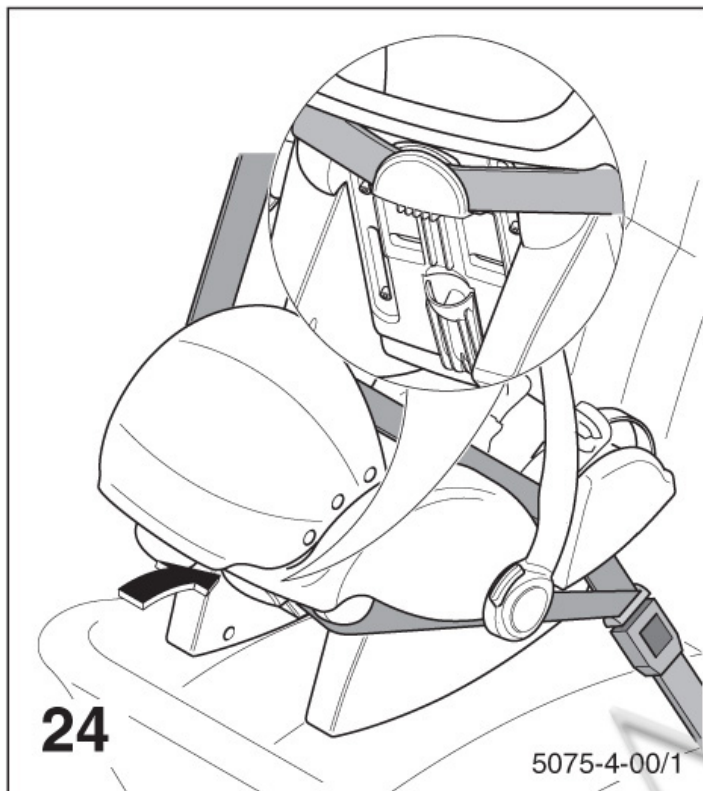

Вложите плечевой ремень в направляющую.

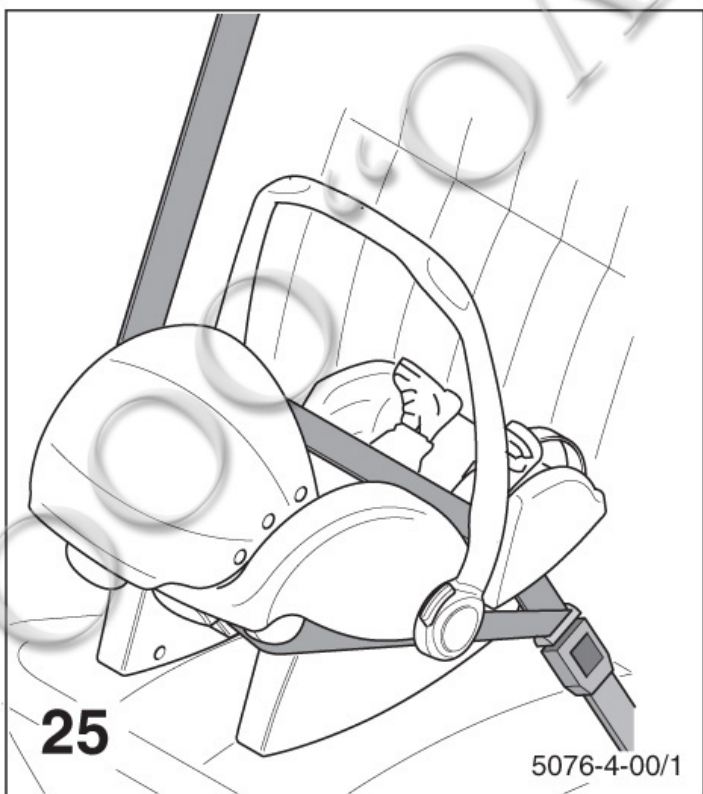

При транспортировке в автомобиле ручка для переноски должна быть в вертикальном положении.

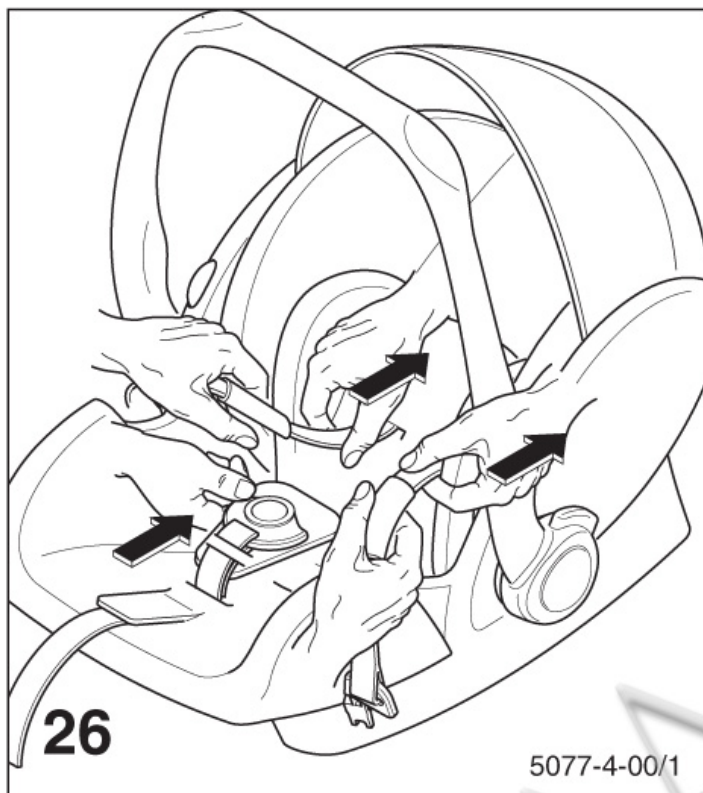

Снятие обивки:
Удалите от ремней обивку
плечевого ремня
и ремённого замка.

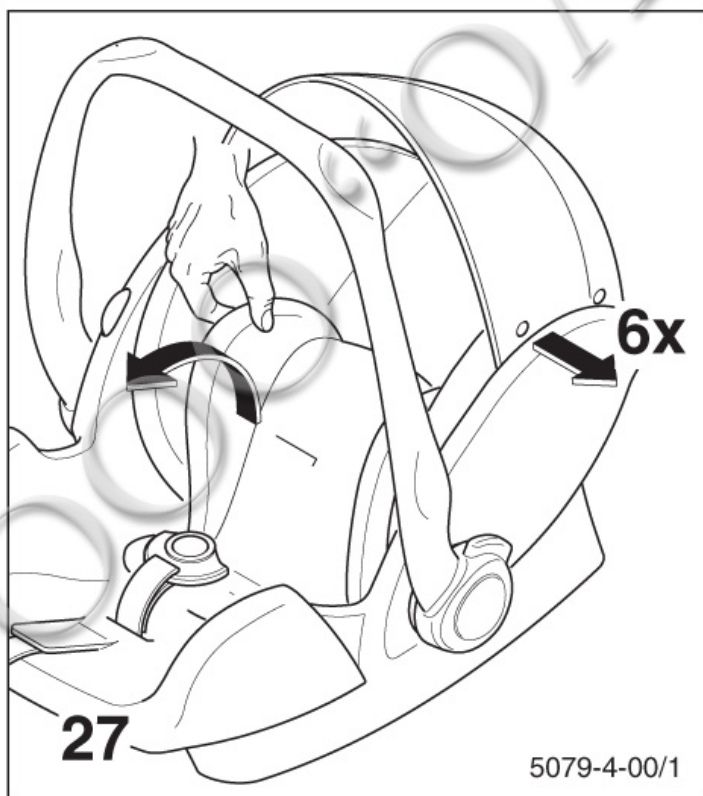

Удалите приспособление для
уменьшения сиденья и
отстегните навес от солнца.

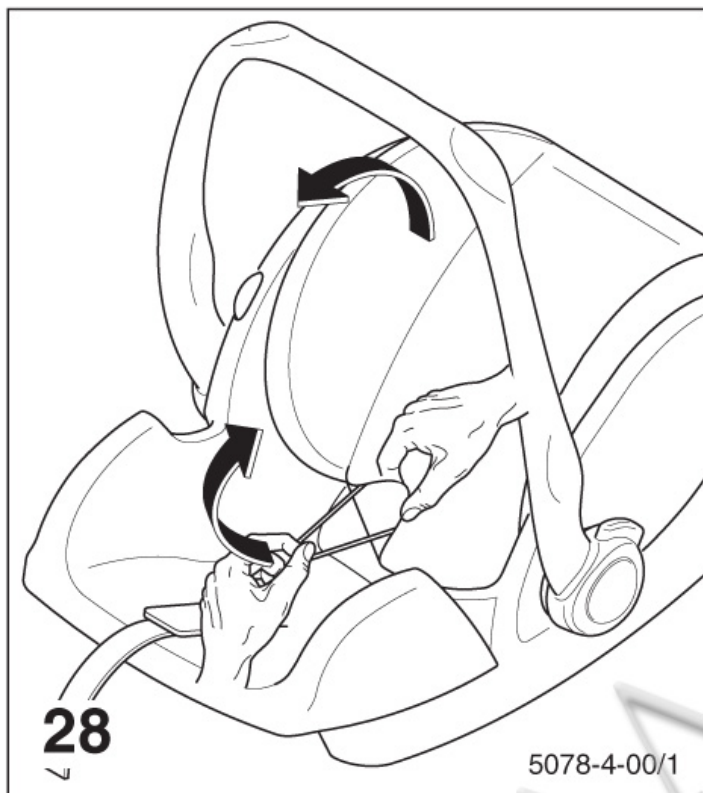

Разъедините резиновые петли и снимите обивку подголовника.

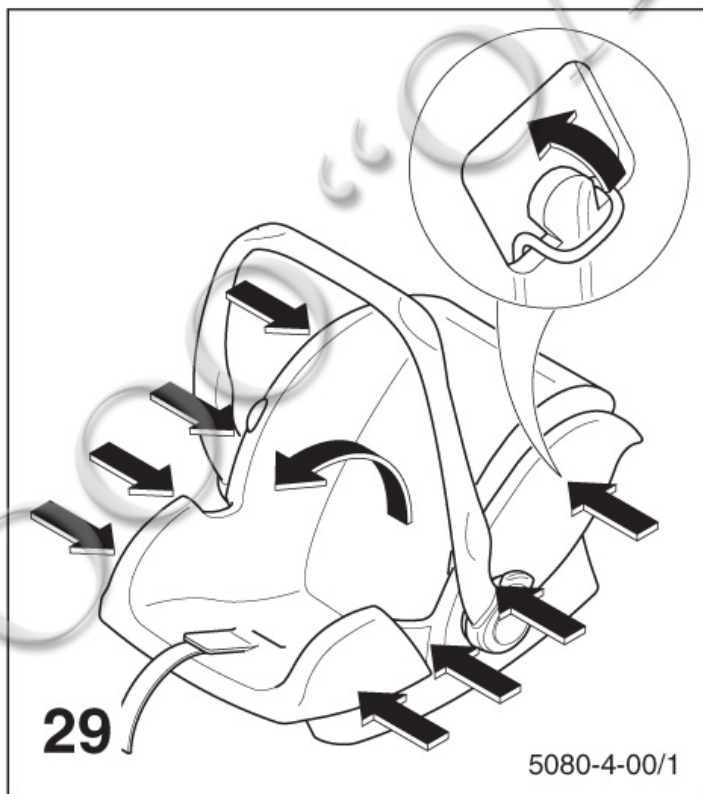

Снимите находящиеся на внутренней стороне сиденья резины и удалите обивку.

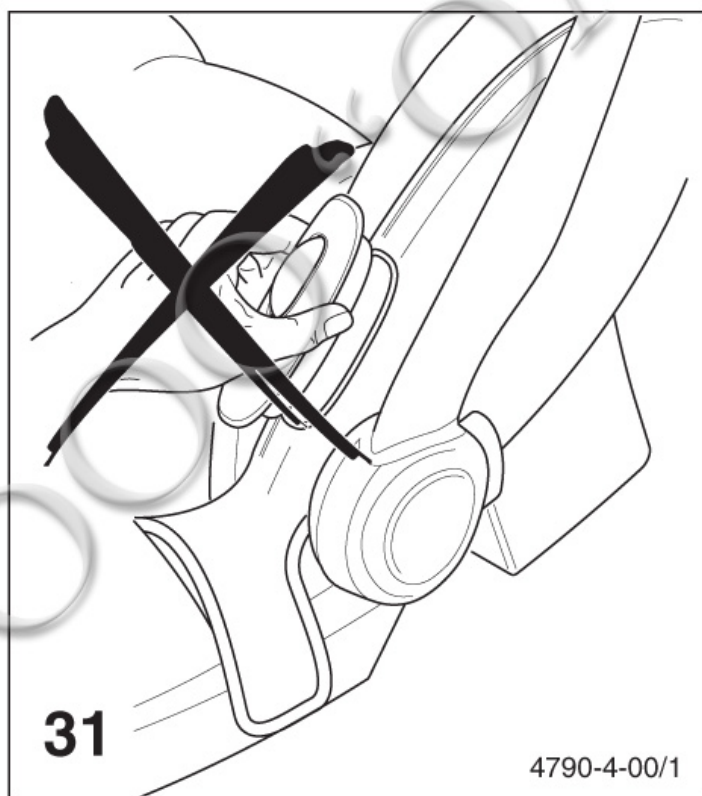
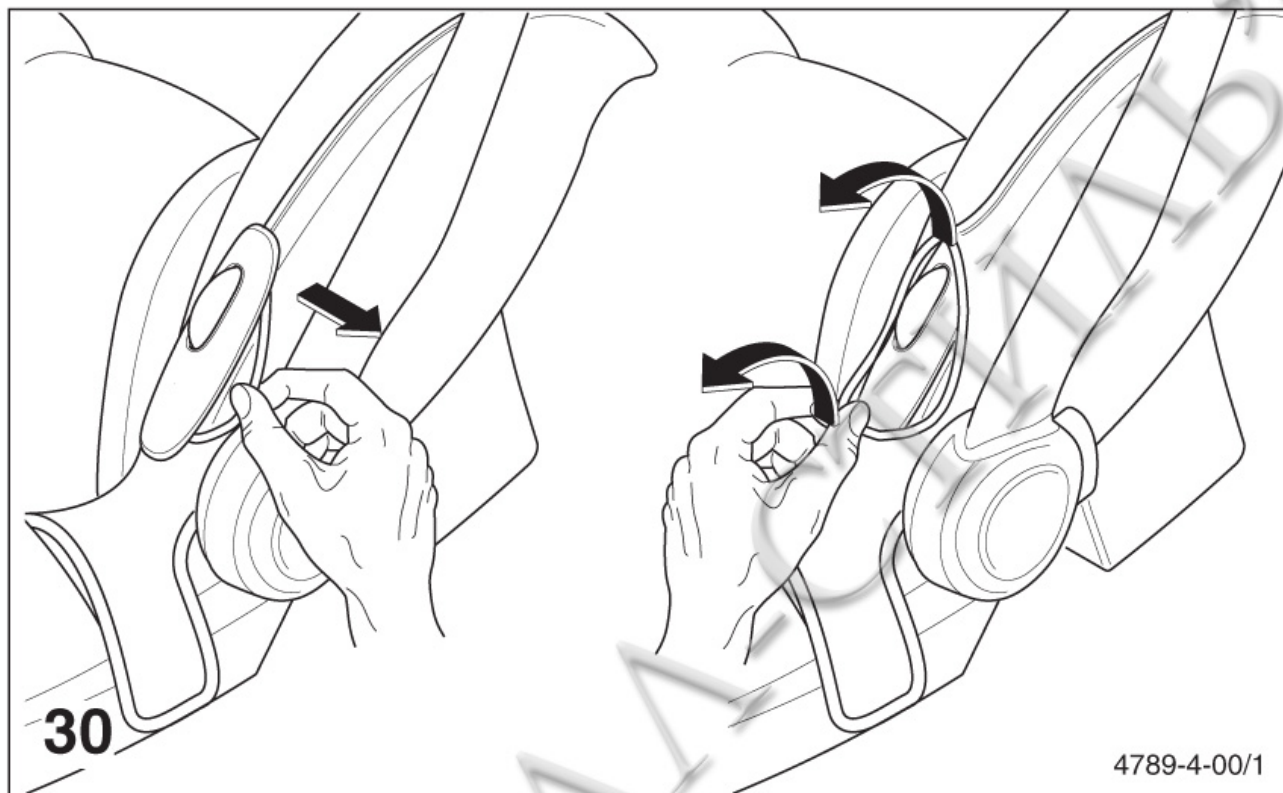

Опять закрепить обивку в обратной последовательности. (см. рисунки 31 - 26)

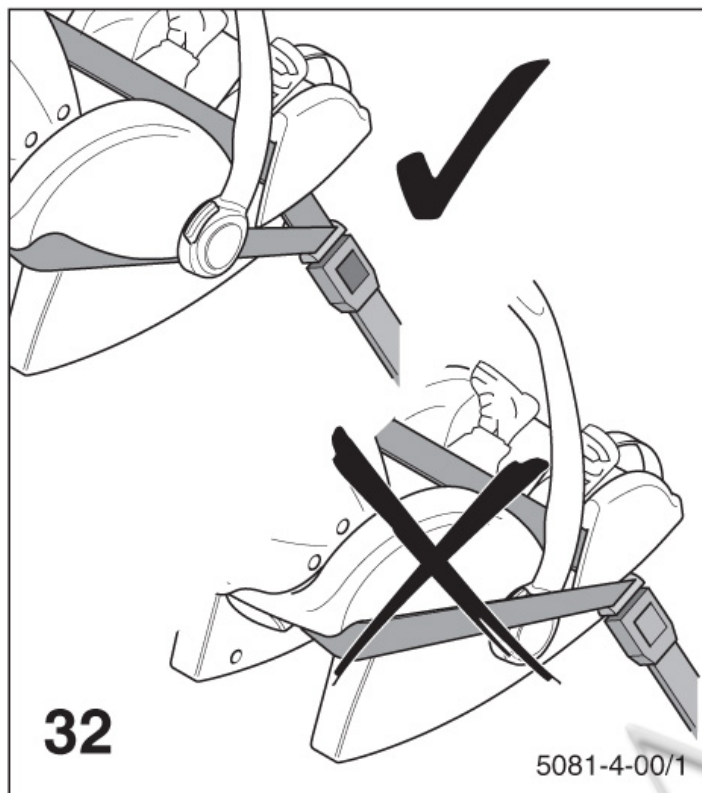

Указания безопасности

Следите за правильным направлением ремней на местах подлежащих нагрузке. Ремённый замок должен находиться ниже направления ремня.

- Сиденье для детей годится только для использования в допущенных к эксплуатации автомобилях, оснащенных автоматическими трехточечными ремнями, исполнение которых выполняет требования ЕЭК-правила № 16 или других сопоставимых стандартов
- Сиденье должно быть установлено всегда в соответствии с положениями инструкции, также и тогда, когда оно не используется. Незакрепленное сиденье может, например в случае полного торможения, повредить других пассажиров.
- Закрепите сиденье в автомобиле так, чтобы оно не было защемлено передними сиденьями или автомобильными дверьями.
- Использование детского автомобильного кресла в качестве лежачего кресла не рекомендуется, если ребенок уже может сидеть самостоятельно (начиная примерно с 9 месяцев при весе около 9 кг).

- Изменение сиденья для детей не допускается. Во избежание опасности для ребёнка во время транспортировки, необходимо тщательно следить за инструкцией по монтажу и эксплуатации.
- Ремни не должны быть скручены или защемлены, они должны быть туго натянуты.
- После аварийного случая необходимо заменить сиденье новым и проверить его заводом.
- Во избежание телесного повреждения вследствие столкновения, следите за достаточным предохранением багажа и других предметов, прежде всего на полке для шляп. Показывайте хороший пример и пристёгивайтесь. Опасностью для ребёнка может являться даже непривязанный взрослый!
- **Предупреждение:** Не оставляйте ребенка без присмотра в кресле!
- **Предупреждение:** Установка данного детского кресла на возвышение опасна!
- Привязывайте Вашего ребёнка в каждом случае.
- Для защиты Вашего ребёнка от ожогов, а также для сохранения прочности цвета обивки, защищайте сиденье от прямой инсоляции.
- Использование сиденья для детей без обивки никогда не допускается. Также не допускается замена обивки другой, изготовителем не рекомендуемой обивкой, так как данная обивка является составной частью системы безопасности.

Общие положения

- Инструкция по эксплуатации находится в сумке сбоку под обивкой. После использования верните её на свое место.
- Весовой класс: 0+ до 13 кг. Произвести монтаж только против направления движения.
- Сиденье и ремень можно почистить водой и мылом. Снятую обивку можно почистить в соответствии с руководством по уходу на этикетке.
- Ремённый замок можно промыть водой.

Гарантия:

- Гарантия на ошибки изготовления и материала: 2 года с даты покупки. Претензию можно предъявить только при доказательстве даты покупки. Гарантия ограничена на сиденье для детей, с которым пользователь обращается надлежащим образом и которое будет возвращено в чистом и порядочном состоянии.
- Гарантия не распространяется на естественный износ и дефекты вследствие наиболее высокой нагрузки или неподходящего или неправильного применения.
- **Материал:** Все наши материалы отвечают высоким требованиям в отношении цветопрочности. Несмотря на это, материалы подвержены выцветанию вследствие ультрафиолетового излучения. Речь при этом идёт не о дефекте материала, а нормальном износе, на который гарантия не даётся.
- **Замок:** Большинство отказов в работе замка обусловлено загрязнением, на которые гарантия также не даётся.

Защита автомобиля

- Обращаем внимание на то, что при использовании автомобильных детских сидений нельзя исключить повреждение автомобильных сидений. Согласно директиве по безопасности ECE R44 требуется неподвижный способ монтажа. Примите подходящие меры по защите сидений Вашего автомобиля (например, Storchenmühle Car Seat Protector). Компания Recaro GmbH & Co. KG или ее дилеры не несут ответственности за возможные повреждения сидений автомобиля.
- Если у Вас возникли вопросы, пожалуйста, связывайтесь с нами по телефону или по электронной почте:
Телефон: +49 (0) 9255/7766, Электронная почта:
info@storchenmuehle.de



Модель **"Twin One"** это специалист для группы 1. Оптимальной последующей моделью сиденья для ребёнка Вашей модели типа **"Twin 0 Plus"** представляется вариант **"Twin One Isofix"**.

Этот вариант предназначен для 1-ой весовой группы (9 – 18 кг) и, так как он располагает той же самой базовой конструкцией "Isofix", то его можно надёжно установить в машине. С вопросами в связи с этим можно обращаться в специализированный магазин по продаже детских колясок.